

# polaris

since 1995



## **PWF 0103T**

Руководство по эксплуатации / Гарантия  
Manual instruction / Guarantee



**Ирригатор**  
**Модель PWF 0103T**  
**Руководство по эксплуатации**

Благодарим Вас за выбор продукции торговой марки POLARIS. Наши изделия разработаны в соответствии с высокими требованиями качества, функциональности и дизайна. Мы уверены, что Вы будете довольны приобретением нового изделия нашей фирмы.

Перед началом эксплуатации прибора внимательно прочитайте данное руководство, в котором содержится важная информация, касающаяся Вашей безопасности, а также рекомендации по правильному использованию прибора и уходу за ним.

Сохраните руководство вместе с гарантийным талоном, кассовым чеком, по возможности, картонной коробкой и упаковочным материалом.

**Оглавление**

1. ОБЩАЯ ИНФОРМАЦИЯ .....	3
2. ОБЩИЕ УКАЗАНИЯ ПО БЕЗОПАСНОСТИ .....	3
3. СПЕЦИАЛЬНЫЕ УКАЗАНИЯ ПО БЕЗОПАСНОСТИ ДАННОГО ПРИБОРА .....	4
4. СФЕРА ИСПОЛЬЗОВАНИЯ .....	5
5. КОМПЛЕКТАЦИЯ.....	5
6. ОПИСАНИЕ ПРИБОРА.....	5
7. ПОДГОТОВКА К РАБОТЕ .....	7
8. ЭКСПЛУАТАЦИЯ ПРИБОРА. ....	7
9. ЧИСТКА И УХОД.....	9
10. ХРАНЕНИЕ И ТРАНСПОРТИРОВКА .....	10
11. ЕСЛИ У ВАС ВОЗНИКЛА ПРОБЛЕМА .....	11
12. ТЕХНИЧЕСКИЕ ХАРАКТЕРИСТИКИ.....	12
13. ИНФОРМАЦИЯ О СЕРТИФИКАЦИИ.....	13
14. ГАРАНТИЙНЫЕ ОБЯЗАТЕЛЬСТВА.....	14

## 1. ОБЩАЯ ИНФОРМАЦИЯ

Настоящее руководство по эксплуатации предназначено для ознакомления с техническими данными, устройством, правилами эксплуатации и хранения ирригатора POLARIS, модель PWF 0103T (далее по тексту – прибор).

## 2. ОБЩИЕ УКАЗАНИЯ ПО БЕЗОПАСНОСТИ

- Эксплуатация прибора должна производиться в соответствии с «Правилами технической эксплуатации электроустановок потребителей».
- Прибор предназначен исключительно для использования в быту
- Перед началом использования этого прибора тщательно прочитайте руководство по эксплуатации.
- Каждый раз перед включением прибора осмотрите его. При наличии повреждений прибора и адаптера питания ни в коем случае не включайте адаптер в розетку (адаптер в комплект не входит).
- Прибор и адаптер питания должны храниться так, чтобы они не попадали под воздействие жары, прямых солнечных лучей и влаги.
- Не оставляйте прибор на зарядке без надзора! Если Вы покидаете помещение, всегда отключайте адаптер питания от сети.
- Данный прибор не предназначен для использования людьми (включая детей), у которых есть физические, нервные или психические отклонения или недостаток опыта и знаний, за исключением случаев, когда за такими лицами осуществляется надзор или проводится их инструктирование относительно использования данного прибора лицом, отвечающим за их безопасность. Необходимо осуществлять надзор за детьми с целью недопущения их игр с прибором.
- Не помещайте прибор в воду или любую другую жидкость.
- Внимание! Не осуществляйте зарядку прибора вблизи ванн, раковин или других емкостей, заполненных водой.
- После очистки устройства и перед подключением его к источнику питания, пожалуйста, убедитесь, что прибор полностью высох.
- Включайте сетевую вилку только в источник переменного тока (~). Перед включением убедитесь, что прибор рассчитан на напряжение, используемое в сети.
- **Любое ошибочное включение лишает Вас права на гарантийное обслуживание.**
- Предохраняйте прибор от ударов об острые углы. По окончании эксплуатации, чистке или поломке прибора всегда отключайте его от сети.
- Запрещается также отключать прибор от сети, держа его за сетевой провод. При отключении прибора от сети держитесь за сетевую вилку.
- Замену шнура можно производить только на аналогичный оригинальный шнур от такой же модели, проконсультируйтесь у квалифицированных специалистов - сотрудников сервисного центра. Неквалифицированный ремонт представляет прямую опасность для пользователя.
- После использования никогда не обматывайте провод электропитания вокруг прибора, так как со временем это может привести к излому провода. Всегда гладко расправляйте провод на время хранения.
- Для ремонта прибора могут быть использованы только оригинальные запасные части.
- Не следует использовать прибор после падения, если имеются видимые признаки повреждения. Перед использованием прибор должен быть проверен квалифицированным специалистом.
- Всегда отключайте прибор из сети, если вы не пользуетесь устройством.
- Не допускайте соприкосновения сетевого шнура с горячими и острыми поверхностями. Избегайте повреждения изоляции сетевого шнура.
- Используйте только насадки, входящие в комплект.



- Использование аксессуаров, не входящих в комплект поставки лишает Вас права на гарантийное обслуживание.



**Внимание!** После окончания срока службы не выбрасывайте прибор вместе с бытовыми отходами. Передайте его в специализированный пункт для дальнейшей утилизации. Этим Вы поможете защитить окружающую среду. Использованные аккумуляторные батареи не выбрасывайте с бытовым мусором. Не бросайте батареи в огонь, так как они могут взрываться. Использованные аккумуляторные батареи должны быть утилизированы. В данном приборе батарея не съёмная, поэтому требование относится ко всему прибору целиком.



**Внимание!**

При возникновении неисправностей любого характера обращайтесь в Авторизованный сервисный центр POLARIS.

### 3. СПЕЦИАЛЬНЫЕ УКАЗАНИЯ ПО БЕЗОПАСНОСТИ ДАННОГО ПРИБОРА

- Данный прибор не является лечебным или медицинским инструментом. Это продукт бытового назначения. Обо всех показаниях, противопоказаниях и возможных осложнениях при его использовании, пожалуйста, проконсультируйтесь с медицинским персоналом до начала использования этого устройства.
- Ирригатор соответствует требованиям безопасности, стандартам для электромагнитного оборудования. Если у Вас есть какие-либо вопросы о кардиостимуляторах и других имплантированных устройствах, пожалуйста, проконсультируйтесь с Вашим врачом или производителями имплантированных устройств перед использованием ирригатора.
- Этот продукт предназначен для удаления зубного налета и тщательной чистки зубов ежедневно. Пожалуйста, не используйте его для других целей. Если Вы чувствуете себя не комфортно или болезненно, пожалуйста, прекратите использовать этот продукт и обратитесь к врачу
- Если у вас есть какие-либо медицинские проблемы, пожалуйста, проконсультируйтесь с врачом перед использованием ирригатора.
- Пожалуйста, не мойте прибор в посудомоечной машине.
- Пожалуйста, не используйте не оригинальные насадки ирригатора.
- Категорически не допускается хранить прибор при отрицательных температурах воздуха.
- Не выпускайте из рук включенный ирригатор и не кладите его на твердые поверхности, поскольку работающий прибор может упасть и получить повреждения
- Не направляйте струю прибора под язык, в ухо, в нос или другие деликатные зоны. Прибор генерирует мощную водную струю, которая может нарушить целостность кожи и слизистых оболочек.
- После использованием прибора удалите из полости рта все инородные предметы (пирсинг, ювелирные украшения и т.д.)
- Не используйте ирригатор, если у Вас есть открытые раны в полости рта.
- Перед проведением любых вмешательств у стоматолога, уточните у него о возможности до процедур использовать ирригатор.
- Во время применения ирригатора в первые несколько дней может наблюдаться незначительная кровоточивость десен. Если кровоточивость продолжится через 1 неделю применения на мягком режиме, прекратите пользоваться ирригатором и обратитесь за консультацией к стоматологу.
- Не заполняйте резервуар прибора никакими жидкостями, кроме чистой питьевой воды.
- После использования ирригатора слейте остатки жидкости из резервуара для воды.
- Бывший в использовании ирригатор запрещается хранить в неотопляемом помещении при отрицательных температурах.

#### 4. СФЕРА ИСПОЛЬЗОВАНИЯ

- Прибор предназначен исключительно для бытового использования в соответствии с данным Руководством при температуре и влажности жилого помещения. Прибор не предназначен для промышленного и коммерческого использования.
- Производитель не несет ответственности за ущерб, возникший в результате неправильного или непредусмотренного настоящим руководством использования.

#### 5. КОМПЛЕКТАЦИЯ

1. Прибор (корпус) 1 шт.
2. Сменные классические насадки 2 шт.
3. USB провод 1 шт.
4. Защитная заглушка порта зарядки 4 шт.
5. Дорожный чехол 1 шт.
6. Руководство по эксплуатации 1 шт.

#### 6. ОПИСАНИЕ ПРИБОРА

- Ирригатор предназначен для ухода за полостью рта для чистки межзубных промежутков, удаления налета при помощи компактной струи воды, подаваемой под давлением. А также для соблюдения гигиены при наличии имплантов, брекетов, коронок, мостов; для оздоровления десен с помощью массажа.

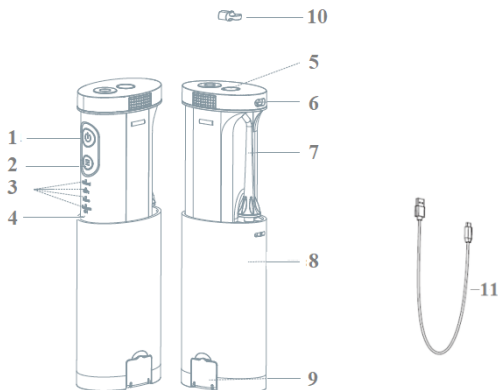

1. Кнопка вкл./выкл.
2. Кнопка переключения режимов
3. Индикатор режимов
4. Индикатор уровня заряда (совмещён с индикатором DIY)
5. Кнопка фиксатора насадки
6. Порт зарядки
7. Сменная насадка
8. Резервуар для воды
9. Заливное отверстие резервуара для воды
10. Защитная заглушка порта зарядки
11. Провод зарядки

### Насадки

В базовой комплектации 2 классические насадки, которые очищают межзубные промежутки от бактерий и частиц пищи; подходит для удаления остатков пищи при наличии искусственных конструкций.

**Внимание!** Насадка должна быть строго индивидуальной для каждого пользователя.  
Рекомендуется менять насадки после 6 месяцев регулярного пользования.

### Режимы работы:

Активация работы прибора происходит нажатием кнопки 1 ВКЛ/ВЫКЛ, выключение – повторным нажатием. Переключение режимов работы осуществляется последовательным нажатием кнопки 2 переключения режимов. Выключение каждого выбранного режима происходит автоматически через определённое время. При необходимости, можно выключить принудительно повторным нажатием кнопки вкл/выкл.

1. Режим Normal – «Ежедневный уход за зубами»
2. Режим Soft – «Уход за зубами с повышенной чувствительностью»
3. Режим Pulse – «Импульсный режим»
4. Режим DIY - «Пользовательский режим». Включает в себя 8 вариантов пульсаций. Для выбора одного из них, находясь в режиме DIY, удерживайте кнопку 2 ВКЛ/ВЫКЛ. в течение 3-х секунд, индикатор начнет мигать зеленым светом. После этого переход между вариантами пульсаций осуществляется коротким нажатием кнопки 2 ВКЛ/ВЫКЛ.

### Количество времени, на которое хватит воды в приборе при выбранном режиме:

- Режим Normal: 58 сек ± 5 сек  
Режим Soft: 68 сек ± 5 сек  
Режим Pulse: 60 сек ± 5 сек  
Режим DIY: 58-120 сек.



### Внимание!

Прибор автоматически отключится по истечении 120 сек.

## 7. ПОДГОТОВКА К РАБОТЕ

### Зарядка ирригатора

Извлеките защитную заглушку порта зарядки и подсоедините USB провод к прибору соответствующим штекером, предварительно убедившись, что внутри порта нет воды.

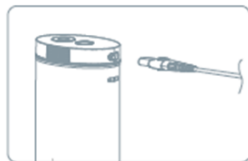

Подключите USB штекер провода к адаптеру и затем адаптер к розетке (адаптер в комплект не входит). Зарядите устройство в течение 4 часов при первом использовании.

В процессе зарядки индикатор будет мигать зеленым светом. Когда устройство будет полностью заряжено – индикатор перестанет мигать и будет светиться постоянно зеленым светом.

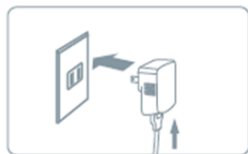

Закройте порт зарядки защитной заглушкой после завершения зарядки.

- Время работы после полной зарядки батареи – до 48 минут.
  - Если во время работы прибора индикатор зарядки постоянно мигает зеленым светом, это указывает на то, что батарея требует зарядки. Пожалуйста, зарядите батарею снова.
- Правильной эксплуатацией Вы увеличите срок службы литиевой батареи;

## 8. ЭКСПЛУАТАЦИЯ ПРИБОРА.

1. Потяните верхнюю часть прибора вверх и достаньте сменную насадку.
2. Залейте воду в резервуар через заливное отверстие (9):

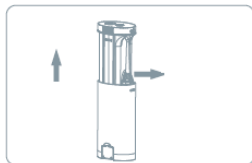



- откройте крышку резервуара для воды.

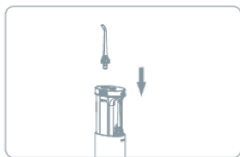

- держите резервуар для воды горизонтально, и наполните резервуар водой.
- закройте крышку резервуара для воды

Во время залива воды в резервуар прибор должен быть выключен.

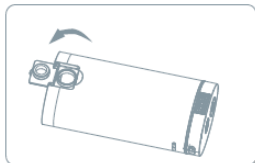

- установите сменную насадку в отверстие для насадки.

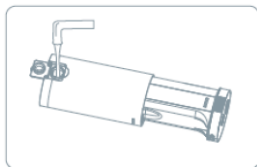

Для использования прибора рекомендуется чистая проточная прохладная или теплая вода (до 40°C). Если качество воды в вашем регионе плохое, то используйте отфильтрованную воду.

Во избежание поломки ирригатора запрещается использовать:



- Вещества и растворы, содержащие взвешенные частицы (отвары, суспензии и т.п.)
- Маслосодержащие растворы
- Антисептические и спиртовые растворы
- Солевые растворы

- Жидкости для полоскания рта, кроме специальных растворов и ополаскивателей для ирригатора.

3. Для включения и выключения прибора нажимайте кнопку включения вкл./выкл (1)

4. Выбор и переключение режима осуществляется коротким нажатием кнопки переключения режимов (2).

5. Для выбора режима DIY нажмите и удерживайте кнопку переключения режимов (2) в течение 3-х секунд.

Прибор запоминает последний использованный Вами режим работы и при последующем использовании он будет находиться в этом режиме. Для выбора другого – переключите режим.

- Перед каждой чисткой зубов промывайте насадку проточной водой.

• Ирригатор имеет 4 режима чистки. При первом использовании прибора рекомендуется выбрать режим SOFT. Это поможет адаптироваться к ирригационной чистке и избежать риска воспаления и кровоточивости десен.



- Ирригатор должен находиться в положении вертикально во время использования, чтобы предотвратить остановку потока воды.
- Не используйте заполненный водой ирригатор без насадки. Это может привести к его поломке.
- Не включайте устройство без воды в резервуаре, кроме тех случаев, когда нужно слить остатки воды и осушить резервуар. Работа устройства без воды может привести к его поломке или сокращению срока службы прибора.

6. Процесс чистки полости рта:

- наклонитесь над раковиной и поместите насадку прибора в рот
- включите прибор, когда насадка находится во рту
- частично прикройте губы, чтобы предотвратить брызги, но позвольте воде течь изо рта в раковину
- направьте кончик на линию десен под углом 90 градусов.
- начните с задних зубов, двигайтесь вдоль линии десен, задерживаясь у межзубных промежутков. Продолжайте до тех пор, пока все области вокруг и между зубами не будут очищены.

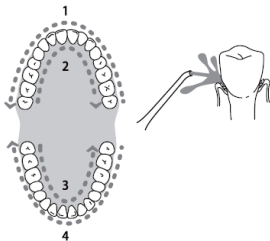

- расстояние от насадки до зуба определяется пользователем самостоятельно, исходя из требуемой интенсивности воздействия

Будьте особенно осторожны в области между зубов и вокруг брекетов.

- Не направляйте струю непосредственно в пародонтальный карман.

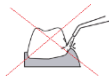

## 9. ЧИСТКА И УХОД

- Слейте остатки воды из резервуара. После этого включите прибор и оставшиеся капли воды выйдут через насадку. Рекомендуется хорошо промывать резервуар 1 раз в неделю водой с температурой не выше 50°C.

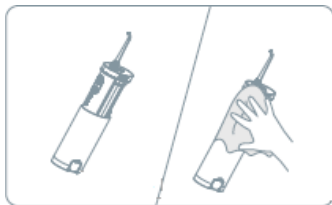

- Если требуется произвести замену насадки, пожалуйста, используйте оригинальные насадки для данной модели. Рекомендованное время использования 1 насадки – 6 месяцев.

- После каждого использования необходимо промыть насадку и корпус тёплой проточной водой. При необходимости можете использовать мягкую ткань и мыло для очистки поверхности.

Дезинфекцию насадок можно проводить путем помещения их на 5-10 минут в один из перечисленных растворов: 3% раствор перекиси водорода, 1% раствор хлоргексидина. После этого промойте насадки теплой водой.

Также дезинфекцию насадок можно проводить в ультрафиолетовом очистителе.

- В случае если насадка деформирована в процессе использования, то необходимо сразу произвести его замену.



- Запрещается использовать для чистки органические растворители и абразивные материалы, а также острые предметы, которые могут повредить покрытие ирригатора.

- Пожалуйста, не чистите прибор в посудомоечной машине.

## 10. ХРАНЕНИЕ И ТРАНСПОРТИРОВКА

- Электроприборы хранятся в закрытом сухом и чистом помещении при температуре окружающего воздуха не выше плюс 40°C с относительной влажностью не выше 70% и отсутствии в окружающей среде пыли, кислотных и других паров, отрицательно влияющих на материалы электроприборов.
- Если вы не будете использовать прибор в течение длительного времени, пожалуйста зарядите батарею полностью, отключите ее от источника электропитания и храните ирригатор в закрытом сухом отапливаемом помещении без источника солнечного света.
- Если вы не планируете использовать прибор в течение недели и дольше, просушите емкость для воды изнутри и снаружи.

### Транспортировка

Электроприборы транспортируют всеми видами транспорта в соответствии с правилами перевозки грузов, действующими на транспорте конкретного вида. При перевозке прибора используйте оригинальную заводскую упаковку

Транспортирование приборов должно исключать возможность непосредственного воздействия на них атмосферных осадков и агрессивных сред.

## ТРЕБОВАНИЯ ПО УТИЛИЗАЦИИ

**Примечание:** По окончании срока эксплуатации электроприбора не выбрасывайте его вместе с обычными бытовыми отходами, а передайте в официальный пункт сбора на утилизацию. Таким образом, Вы сможете сохранить окружающую среду.

Для того, чтобы достать аккумуляторную батарею открутите 2 шурупа в нижней части корпуса прибора, откройте крышку корпуса, как показано на рисунке:



Отходы, образующиеся при утилизации изделий, подлежат обязательному сбору с последующей утилизацией в установленном порядке и в соответствии с действующими требованиями и нормами отраслевой нормативной документации, в том числе в соответствии с СанПиН 2.1.7.1322-03 «Гигиенические требования к размещению и обезвреживанию отходов производства и потребления.».

## 11. ЕСЛИ У ВАС ВОЗНИКЛА ПРОБЛЕМА

Если возникает какая-либо небольшая проблема, она обычно может быть легко решена, когда найдена причина ее возникновения

ПРОБЛЕМА	ВОЗМОЖНАЯ ПРИЧИНА	ВОЗМОЖНОЕ РЕШЕНИЕ
Прибор работает в течение нескольких минут даже после зарядки	<ul style="list-style-type: none"> <li>Закончился срок службы аккумуляторной батареи</li> <li>Время зарядки прибора было недостаточным</li> </ul>	<ul style="list-style-type: none"> <li>Обратитесь в сервисный центр</li> <li>Полностью зарядите прибор в течение 4 часов</li> </ul>
Слабый напор воды при работе прибора	<ul style="list-style-type: none"> <li>Скопление грязи в насадке</li> <li>Деформация насадки</li> <li>Скопление грязи в фильтре</li> </ul>	<ul style="list-style-type: none"> <li>Замените насадку</li> <li>Произведите чистку фильтра</li> </ul>

Прибор не включается	<ul style="list-style-type: none"> <li>• Прибор новый или не эксплуатировался в течение 3 месяцев или более</li> </ul>	<ul style="list-style-type: none"> <li>• Полностью зарядите прибор в течение 4 часов</li> </ul>
При включении прибора из насадки не идет вода	<ul style="list-style-type: none"> <li>• В резервуаре для воды нет воды</li> <li>• Устройство слишком сильно наклонено при использовании</li> <li>• Прибор новый или не эксплуатировался в течение долгого периода</li> </ul>	<ul style="list-style-type: none"> <li>• Наполните резервуар для воды</li> <li>• Используйте прибор в вертикальном положении</li> <li>• Снимите и установите насадку заново</li> </ul>

Во избежание риска пожара, поражения электрическим током или получения травмы при использовании вашего прибора, а также его поломки, строго соблюдайте основные меры предосторожности при работе с данным прибором, а также общие указания по безопасности при работе с электрической бытовой техникой.



Внимание! Если с помощью описанных выше шагов Вы не можете устранить проблему своими силами, обратитесь, пожалуйста, в Авторизованный сервисный центр POLARIS.

## 12. ТЕХНИЧЕСКИЕ ХАРАКТЕРИСТИКИ

PWF 0103T – Ирригатор торговой марки POLARIS

Напряжение: 5 В

Номинальная мощность: 4 Вт

Номинальное давление воды в приборе: 69-620 кПа

Объем резервуара для воды: 180мл

Частота пульсации воды 1400-1800 импульсов в минуту

Время работы при полном резервуаре: до 120 сек.

Автоотключение: через 2 минуты работы

Время зарядки: 4 ч

Суммарное время работы при полностью заряженном аккумуляторе до 48 мин.

Литиевая батарея 1400 мАч 3.7В

Влагостойкость IPX7

Класс защиты – III

Заряжайте прибор с помощью адаптеров с характеристиками:

Вход: 100-240 В~, 50/60 Гц

Выход: 5V  $\overline{\text{---}}$  1A

**Примечание:** вследствие постоянного процесса внесения изменений и улучшений, между руководством и изделием могут наблюдаться некоторые различия. Производитель надеется, что пользователь обратит на это внимание.

### 13. ИНФОРМАЦИЯ О СЕРТИФИКАЦИИ

Продукция прошла процедуру подтверждения соответствия требованиям ТР ТС 004/2011 «О безопасности низковольтного оборудования», ТР ТС 020/2011 «Электромагнитная совместимость технических средств», ТР ЕАЭС 037/2016 «Об ограничении применения опасных веществ в изделиях электротехники и радиоэлектроники» и маркируется единым знаком обращения продукции на рынке государств-членов Таможенного Союза.

Информацию о номере сертификата/декларации соответствия и сроке его действия Вы можете получить в месте приобретения изделия POLARIS или у Уполномоченного представителя изготовителя.



Срок службы изделия: 3 года  
Гарантийный срок: 2 года со дня покупки

Дата изготовления указана на паспортной идентификационной табличке, находящейся на задней стенке изделия

Гарантия на АКБ (аккумуляторная батарея) не распространяется.

Правила реализации не установлены.

#### Изготовитель:

Поларис Корпорейшн Лимитед  
Адрес: Блок 1801, 18/F, Джубили Сентр, 46 Глостер Роуд, Ванчай, Гонконг  
Manufacturer: POLARIS CORPORATION LIMITED  
Unit 1801, 18/F, Jubilee Centre, 46 Gloucester Road, Wanchai, Hong Kong

#### На заводе:

ГУАНДУН РОМАН ТЕХНОЛОДЖИ КО., ЛТД, №.8, Кьюфинг Роад, Боди Вилладж, Чжан Мутоу Таун, Дунгуань Сити, Гуандун Провинсе, Китай  
At factory:  
Guangdong Roman Technology Co., Ltd, No.8, Qifeng Road, Bodi Village, Zhang Mutou Town, Dongguan City, Guangdong Province, China

Произведено в Китае.

Импортер и Уполномоченный представитель изготовителя в РФ и государствах-членах Таможенного Союза: ООО "Континент", Россия, 115419, г. Москва, улица Орджоникидзе, д. 11, строение 3, этаж 4  
помещение I комната 13, Тел. +7 (495) 419-11-78  
Телефон единой справочной службы 8-800-700-11-78

## 14. ГАРАНТИЙНЫЕ ОБЯЗАТЕЛЬСТВА

Изделие: Ирригатор

Модель: PWF 0103T

Настоящая гарантия действует в течение 24 месяцев с подтвержденной даты приобретения изделия и подразумевает гарантийное обслуживание изделия в соответствии с Законами Государств – членом Таможенного Союза «О защите прав потребителей».

1. Гарантийные обязательства изготовителя распространяются на все модели, выпускаемые под торговой маркой «POLARIS» и приобретенные у уполномоченных изготовителем продавцов, в странах, где предоставляется гарантийное обслуживание (независимо от места покупки).
2. Изделие должно использоваться в строгом соответствии с руководством по эксплуатации и соблюдением правил и требований по безопасности.
3. Настоящая гарантия не распространяется на недостатки, возникшие после передачи товара потребителю вследствие:
  - Химического, механического или иного воздействия, попадания посторонних предметов, жидкостей, насекомых и продуктов их жизнедеятельности внутрь изделия;
  - Неправильной эксплуатации, заключающейся в использовании изделия не по его прямому назначению, а также установки и эксплуатации изделия с нарушением требований Руководства по эксплуатации и правил техники безопасности;
  - Отложения известкового осадка, водного камня и накипи из-за использования воды с высоким содержанием минеральных веществ.
  - Использования изделия в целях, для которых оно не предназначено;
  - Нормальной эксплуатации, а также естественного износа, не влияющие на функциональные свойства: механические повреждения внешней или внутренней поверхности (вмятины, царапины, потертости), естественные изменения цвета металла, в т.ч. появление радужных и темных пятен, а также - коррозии на металле в местах повреждения покрытия и непокрытых участках металла;
  - Износа деталей отделки, насадок и аксессуаров, ламп, батарей, защитных экранов, фильтров, накопителей мусора, уплотнительных элементов, ремней, щеток и иных деталей с ограниченным сроком использования и деталей, подверженных естественному износу в процессе эксплуатации;
  - Ремонта изделия, произведенного лицами или организациями, не являющимися Авторизованными сервисными центрами\*;
  - Повреждений изделия при транспортировке, некорректного его использования, а также в связи с непредусмотренными конструкцией изделия модификациями или самостоятельным ремонтом.
4. Изготовитель не несет гарантийные обязательства, если на изделии отсутствует паспортная идентификационная табличка, либо данные в ней стерты или исправлены.
5. Настоящая гарантия действительна только для изделий, используемых для личных бытовых нужд, и не распространяется на изделия, которые используются для коммерческих, промышленных или профессиональных целей.

Внимание!! Изготовитель не несет ответственности за возможный вред, прямо или косвенно причиненный изделием POLARIS людям, домашним животным, окружающей среде, или ущерб имуществу в случае, если это произошло в результате несоблюдения правил или условий эксплуатации и установки изделия, умышленных или неосторожных действий потребителя или третьих лиц.

По всем вопросам, связанным с техническим обслуживанием, проверкой качества, гарантийным и постгарантийным ремонтом изделий POLARIS обращайтесь в ближайший Авторизованный сервисный центр POLARIS или к продавцу – уполномоченному дилеру POLARIS

Гарантийный ремонт изделий POLARIS осуществляют только Авторизованные сервисные центры POLARIS.

\*Адреса Авторизованных сервисных центров на сайте Компании: [www.polar.ru](http://www.polar.ru)

Для подтверждения даты приобретения изделия при гарантийном ремонте или предъявления иных предусмотренных законом требований просим Вас сохранять документы о покупке.

Таковыми документами могут являться заполненный гарантийный талон POLARIS, кассовый чек или квитанция Продавца, иные документы, подтверждающие дату и место покупки.

При не предоставлении документа, подтверждающего дату приобретения изделия, срок гарантии исчисляется с даты изготовления изделия.

Дата изготовления указана на паспортной идентификационной табличке, находящейся на задней стенке изделия



**Іригатор**  
**Модель PWF 0103T**  
**Посібник з експлуатації**

Дякуємо за вибір продукції торгової марки POLARIS. Наші вироби розроблені відповідно до високих вимог якості, функціональності та дизайну. Ми впевнені, що Ви задоволені придбанням нового виробу від нашої фірми.

Перед початком експлуатації приладу уважно прочитайте цей посібник, в якому міститься важлива інформація щодо Вашої безпеки, а також рекомендації щодо правильного використання приладу та догляду за ним.

Збережіть інструкцію разом із гарантійним талоном, касовим чеком, по можливості, картонною коробкою та пакувальним матеріалом.

**Зміст**

1. ЗАГАЛЬНА ІНФОРМАЦІЯ .....	17
2. ЗАГАЛЬНІ ВКАЗІВКИ З БЕЗПЕКИ.....	17
3. СПЕЦІАЛЬНІ ВКАЗІВКИ ЩОДО БЕЗПЕКИ ЦЬОГО ПРИЛАДУ .....	18
4. СФЕРА ВИКОРИСТАННЯ.....	19
5. КОМПЛЕКТАЦІЯ .....	19
6. ОПИС ПРИЛАДУ .....	19
7. ПІДГОТОВКА ДО РОБОТИ.....	21
8. ЕКСПЛУАТАЦІЯ ПРИЛАДУ .....	21
9. ЧИЩЕННЯ І ДОГЛЯД.....	23
10. ЗБЕРІГАННЯ І ТРАНСПОРТУВАННЯ .....	24
11. ЯКЩО У ВАС ВИНИКЛА ПРОБЛЕМА .....	25
12. ТЕХНІЧНІ ХАРАКТЕРИСТИКИ.....	26
13. ІНФОРМАЦІЯ ПРО СЕРТИФІКАЦІЮ .....	26
14. ГАРАНТІЙНІ ЗОБОВ'ЯЗАННЯ.....	27

## 1. ЗАГАЛЬНА ІНФОРМАЦІЯ

Ця інструкція з використання призначена для ознайомлення з технічними даними, пристроєм, правилами з експлуатації та зберігання іригатора POLARIS, моделі PCG 1003 W (далі за текстом – прилад).

## 2. ЗАГАЛЬНІ ВКАЗІВКИ З БЕЗПЕКИ

- Експлуатація приладу повинна проводитись відповідно до «Правил технічної експлуатації електроустановок споживачів».
- Прилад призначений виключно для використання у побуті
- Перед початком використання цього приладу ретельно прочитайте інструкцію з експлуатації.
- Щоразу перед включенням приладу огляньте його. За наявності пошкоджень приладу та адаптера живлення ні в якому разі не вмикайте адаптер у розетку (адаптер в комплект не входить).
- Прилад і адаптера живлення повинні зберігатися так, щоб вони не потрапляли під вплив спеки, сонячних променів і вологи.
- Не залишайте пристрій на зарядці без нагляду! Якщо Ви залишаєте приміщення, завжди від'єднуйте адаптер живлення від мережі.
- Цей прилад не призначений для використання людьми (включно з дітьми), у яких є фізичні, нервові чи психічні відхилення або брак досвіду та знань, за винятком випадків, коли за такими особами здійснюється нагляд або проводиться їх інструктування щодо використання цього приладу особою, яка відповідає за їхню безпеку. Необхідно здійснювати нагляд за дітьми з метою недопущення їхніх ігор із приладом.
- Не вставляйте прилад у воду або будь-яку іншу рідину.
- Увага! Не заряджайте прилад поблизу ванн, раковин або інших ємностей, що заповнені водою.
- Після очищення пристрою та перед під'єднанням до джерела живлення переконайтеся, що прилад повністю висух.
- Під'єднуйте штепсельну вилку лише в джерело змінного струму (~). Перед увімкненням переконайтеся, що прилад розрахований на напругу, яка використовується в мережі.
- **Будь-яке хибне ввімкнення позбавляє Вас права на гарантійне обслуговування.**
- Запобігайте ударам об гострі кути. Після закінчення експлуатації, чищення або поломки приладу завжди відмикайте його від мережі.
- Забороняється також від'єднувати прилад від мережі, тримаючи його за дріт. У разі вимкнення приладу від мережі тримайтеся за мережеву вилку.
- Заміну дроту можна проводити лише на аналогічний оригінальний дріт від такої ж моделі, проконсультуйтеся у кваліфікованих спеціалістів – співробітників сервісного центру. Некваліфікований ремонт становить пряму небезпеку для користувача.
- Після використання ніколи не обмотуйте дріт електроживлення навколо приладу, оскільки це може призвести до зламу дроту. Завжди гладко розправляйте дріт на час зберігання.
- Для ремонту приладу можна використовувати тільки оригінальні запасні частини.
- Не використовуйте прилад після падіння, якщо є видимі ознаки пошкодження. Перед використанням прилад має бути перевірено кваліфікованим спеціалістом.
- Завжди від'єднуйте прилад з мережі, якщо ви не користуєтесь пристроєм.
- Не допускайте контакту мережевого дроту з гарячими та гострими поверхнями. Уникайте пошкодження ізоляції дроту.
- Використовуйте лише насадки, що входять до комплекту.
- Використання аксесуарів, що не входять в комплект поставки, позбавляє Вас права на гарантійне обслуговування.





**Увага!** Після закінчення терміну служби не викидайте прилад разом із побутовими відходами. Передайте його до спеціалізованого пункту для подальшої утилізації. Цим Ви допоможете захистити довкілля. Використані акумулятори не викидайте з побутовим сміттям. Не кидайте батареї у вогонь, оскільки вони можуть вибухнути. Використані акумулятори повинні бути утилізовані. У цьому приладі батарея не знімна, тому вимога відноситься до всього пристрою повністю.



**Увага!**

У разі виникнення несправностей будь-якого характеру звертайтеся до Авторизованого сервісного центру POLARIS.

### 3. СПЕЦІАЛЬНІ ВКАЗІВКИ ЩОДО БЕЗПЕКИ ЦЬОГО ПРИЛАДУ

- Цей прилад не є лікувальним чи медичним інструментом. Це продукт побутового призначення. Будь-ласка, про будь-які показання, протипоказання та можливі ускладнення під час його використання, проконсультуйтеся з медичним персоналом до початку використання цього пристрою.
- Іригатор відповідає вимогам безпеки, стандартам для електромагнітного обладнання. Якщо у Вас є будь-які питання про кардіостимулятори та інші імплантовані пристрої, будь ласка, проконсультуйтеся з Вашим лікарем або виробниками імплантованих пристроїв перед використанням іригатора.
- Цей продукт призначений для видалення зубного нальоту та ретельного чищення зубів щодня. Будь ласка, не використовуйте його для інших цілей. Якщо Ви почуваетесь не комфортно або болісно, будь ласка, припиніть використовувати цей продукт і зверніться до лікаря
- Якщо у вас є будь-які медичні проблеми, будь ласка, проконсультуйтеся з лікарем перед використанням іригатора.
- Будь ласка, не мийте прилад у посудомийній машині.
- Будь ласка, не використовуйте не оригінальні насадки іригатору.
- Категорично не допускається зберігати прилад за негативних температур повітря.
- Не випускайте з рук увімкнений іригатор і не кладіть його на тверді поверхні, оскільки працюючий прилад може впасти і отримати пошкодження
- Не спрямовуйте струмінь приладу під язик, у вухо, ніс або інші делікатні зони. Прилад генерує потужний водний струмінь, який може порушити цілісність шкіри та слизових оболонок.
- Перед використанням приладу видаліть з ротової порожнини всі сторонні предмети (пірсинг, ювелірні прикраси та ін.)
- Не використовуйте іригатор, якщо у Вас є відкриті рани в ротовій порожнині.
- Перед проведенням будь-яких втручань у стоматолога, дізнайтеся у нього про можливість використовувати іригатор до процедур.
- Під час застосування іригатора у перші кілька днів може спостерігатися незначна кровоточивість ясен. Якщо кровоточивість триватиме через 1 тиждень застосування на м'якому режимі, припиніть користуватися іригатором та зверніться за консультацією до стоматолога.
- Не заповнюйте резервуар приладу жодними рідинами, за винятком чистої питної води.
- Після використання іригатора злийте залишки рідини із резервуару для води.
- Іригатор, що був у використанні, забороняється зберігати в неопалюваному приміщенні за негативних температур.

#### 4. СФЕРА ВИКОРИСТАННЯ

- Прилад призначений виключно для побутового використання відповідно до цього Посібника за температури та вологості житлового приміщення. Прилад не призначений для промислового та комерційного використання.
- Виробник не несе відповідальності за збитки, що виникли внаслідок неправильного або непередбаченого цим посібником використання.

#### 5. КОМПЛЕКТАЦІЯ

1. Прилад (корпус) 1 шт.
2. Змінні класичні насадки 2 шт.
3. USB-кабель 1 шт.
4. Захисна заглушка порту заряджання 4 шт.
5. Дорожній чохол 1 шт.
6. Посібник з експлуатації 1 шт.

#### 6. ОПИС ПРИЛАДУ

- Тригатор призначений для догляду за ротовою порожниною для чищення міжзубних проміжків, видалення нальоту за допомогою компактного струменя води, що подається під тиском. Також для дотримання гігієни за наявності імплантів, брекетів, коронок, мостів; для оздоровлення ясен за допомогою масажу.

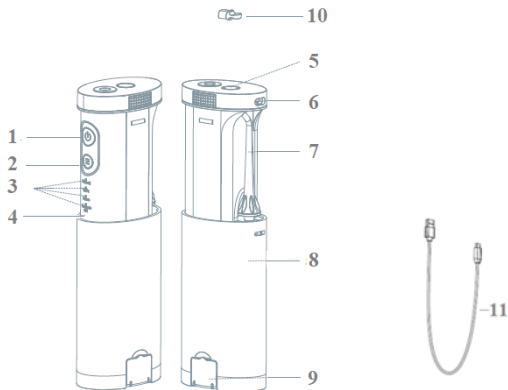

1. Кнопка Увімк./Вимк.
2. Кнопка перемикання режимів
3. Індикатор режимів
4. Індикатор рівня заряду (сумісний із індикатором DIY)
5. Кнопка фіксатора насадки
6. Порт заряджання
7. Змінна насадка
8. Резервуар для води
9. Заливний отвір резервуару для води
10. Захисна заглушка порту заряджання
11. Провід заряджання

### **Насадки**

У базовій комплектації 2 класичні насадки, що очищають міжзубні проміжки від бактерій та частинок їжі; пасує для видалення залишків їжі за наявності штучних конструкцій.

**Увага!** Насадка має бути індивідуальною для кожного користувача.  
Рекомендується міняти насадки після 6 місяців регулярного користування.

### **Режим роботи:**

Активізація роботи приладу відбувається натисканням кнопки 1 УВІМК/ВИМК, вимкнення – повторним натисканням.

Перемикання режимів роботи здійснюється послідовним натисканням кнопки 2 перемикання режимів. Вимкнення кожного вибраного режиму відбувається автоматично через певний час. За необхідності можна вимкнути примусово повторним натисканням кнопки ввімк./вимк.

1. Режим Normal – «Щоденний догляд за зубами»
2. Режим Soft – «Догляд за зубами з підвищеною чутливістю»
3. Режим Pulse – «Імпульсний режим»
4. Режим DIY – «Режим користувача». Включає 8 варіантів пульсацій. Щоб вибрати один із них, перебуваючи в режимі DIY, утримуйте кнопку 2 УВІМК/ВИМК. протягом 3-х секунд індикатор почне блимати зеленим світлом. Після цього перехід між варіантами пульсацій здійснюється коротким натисканням кнопки 2 УВІМК/ВИМК.

### **Кількість часу, на який вистачить води в приладі за вибраного режиму:**

Режим Normal: 58 сек ± 5 сек

Режим Soft: 68 сек ± 5 сек

Режим Pulse: 60 сек ± 5 сек

Режим DIY: 58-120 сек.



### **Увага!**

Прилад автоматично вимкнення через 120 сек.

## 7. ПІДГОТОВКА ДО РОБОТИ

Зарядження іригатора.

Вийміть захисну заглишку порту зарядження та під'єднайте USB-кабель до приладу відповідним штекером, попередньо переконавшись, що всередині порту немає води.

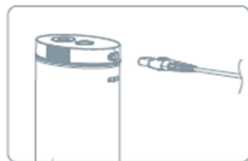

Підключіть USB-штекер кабелю до адаптера, а потім - адаптер до розетки (адаптер в комплект не входить). За першого використання заряджайте пристрій протягом 4 годин. Під час зарядження індикатор блиматиме зеленим світлом. Коли пристрій буде повністю заряджений, індикатор перестане блимати і засвітиться зеленим світлом.

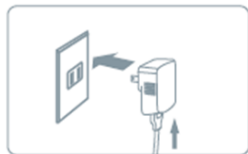

Після завершення зарядження закрийте порт зарядження захисною заглишкою.

- Час роботи після повного зарядження батареї – до 48 хвилин.
  - Якщо під час роботи приладу індикатор зарядження постійно блимає зеленим світлом, це вказує на те, що батарея потребує зарядження. Будь-ласка, знову зарядіть батарею.
- Правильною експлуатацією Ви збільшите термін служби літійової батареї;

## 8. ЕКСПЛУАТАЦІЯ ПРИЛАДУ.

1. Потягніть верхню частину приладу вгору та дістаньте змінну насадку.
2. Залийте воду в резервуар через заливний отвір (9):

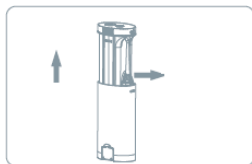

- Відкрийте кришку резервуару для води.

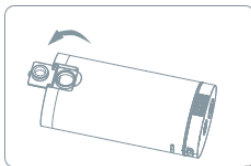
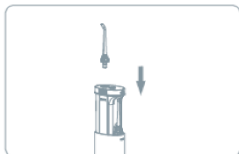

- встановіть змінну насадку в отвір насадки.

- тримайте резервуар для води горизонтально і наповніть резервуар водою.
- закрийте кришку резервуару для води

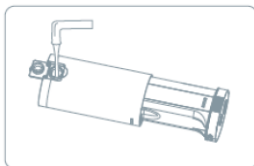

Під час затоки води в резервуар прилад має бути вимкнено.



Для використання приладу рекомендується чиста проточна холодна або тепла вода (до 40°C). Якщо якість води у вашому регіоні погана, використовуйте відфільтровану воду. Щоб уникнути поломки іригатора, забороняється використовувати:



- Речовини та розчини, що містять зважені частки (відвари, суспензії тощо)
- Розчини, що містять олії
- Антисептичні та спиртові розчини
- Сольові розчини

- Рідини для полоскання рота, крім спеціальних розчинів та ополіскувачів для іригатора.

- Для увімкнення та вимкнення приладу натискайте кнопку увімк./вимк. (1)
  - Вибір та перемикання режиму здійснюється коротким натисканням кнопки перемикання режимів (2).
  - Щоб вибрати режим DIU, натисніть і утримуйте кнопку перемикання режимів (2) протягом 3 секунд. Прилад запам'ятовує останній використаний режим роботи і за подальшого використання він буде знаходитися в цьому режимі. Щоб вибрати інший, переключіть режим.
    - Перед кожним чищенням зубів промивайте насадку проточною водою.
    - Іригатор має 4 режими чищення. За першого використання приладу рекомендується вибрати режим SOFT. Це допоможе адаптуватися до іригаційного чищення та уникнути ризику запалення та кровоточивості ясен.
- !**
- Іригатор повинен знаходитися у положенні вертикально під час використання, щоб запобігти зупинці потоку води.
  - Не використовуйте заповнений водою іригатор без насадки. Це може призвести до його поломки.
- Не вмикайте пристрій без води в резервуарі, за винятком випадків, коли потрібно злити залишки води та осушити резервуар. Робота пристрою без води може призвести до його поломки або скорочення терміну служби приладу.

6. Процес чищення порожнини рота:

- нахиліться над раковиною і помістіть насадку приладу в рот
- увімкніть прилад, коли насадка знаходиться у роті
- частково прикрийте губи, щоб запобігти бризкам, але дозвольте воді текти з рота в раковину
- Направте кінчик на лінію ясен під кутом 90 градусів.
- Почніть із задніх зубів, рухайтесь вздовж лінії ясен, затримуючись у міжзубних проміжках. Продовжуйте доти, доки всі області навколо зубів і між ними не будуть прочищені.

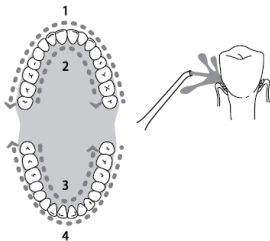

- Відстань від насадки до зуба визначається користувачем самостійно, виходячи з необхідної інтенсивності дії.

Будьте особливо обережні в області між зубами і навколо брекетів.

- Не спрямовуйте струмінь безпосередньо в пародонтальну кишеню.

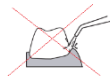

## 9. ЧИЩЕННЯ І ДОГЛЯД

- Злийте залишки води із резервуару. Після цього увімкніть прилад і краплі води, що залишилися, вийдуть через насадку. Рекомендується добре промивати резервуар 1 раз на тиждень водою з температурою не вищою за 50°C.

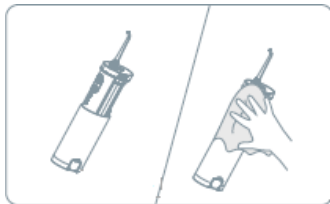



- Якщо потрібно замінити насадку, будь ласка, використовуйте оригінальні насадки для цієї моделі. Рекомендований час використання 1 насадки – 6 місяців.
- Після кожного використання необхідно протерти насадку та корпус теплою проточною водою. За необхідності можете використовувати м'яку тканину та мило для очищення поверхні.  
Дезінфекцію насадок можна проводити шляхом розміщення їх на 5-10 хвилин в один із перерахованих розчинів: 3% розчин перекису водню, 1% розчин хлоргексидину. Після цього промийте насадки теплою водою. Також дезінфекцію насадок можна проводити в ультрафіолетовому очиснику.
- Якщо насадка була деформована у процесі використання, необхідно відразу зробити його заміну.
- Забороняється використовувати для чищення органічні розчинники та абразивні матеріали, а також гострі предмети, які можуть пошкодити покриття іригатора.
- Будь ласка, не чистіть прилад у посудомийній машині.



## 10. ЗБЕРІГАННЯ І ТРАНСПОРТУВАННЯ

- Електроприлади зберігаються в закритому сухому та чистому приміщенні за температури навколишнього повітря не вище плюс 40°C із відносною вологістю не вище 70% та відсутності у навколишньому середовищі пилу, кислотних та інших пар, що негативно впливають на матеріали електроприладів.
- Якщо ви не будете використовувати прилад протягом тривалого часу, будь-ласка зарядіть батарею повністю, від'єднайте її від джерела живлення та зберігайте іригатор у закритому сухому приміщенні, що опалюється, без джерела сонячного світла.
- Якщо ви не плануєте використовувати прилад протягом тижня та довше, просушіть смінь для води зсередини та зовні.

### Транспортування

Електроприлади транспортують усіма видами транспорту відповідно до правил перевезення вантажів, що діють на транспорті конкретного виду. За перевезення приладу використовуйте оригінальну заводську упаковку

Транспортування приладів має робити неможливими безпосередній вплив на них атмосферних опадів та агресивних середовищ.

## ВИМОГИ ЩОДО УТИЛІЗАЦІЇ

**Примітка:** Після закінчення терміну експлуатації електроприладу не викидайте його разом із звичайними побутовими відходами, а передайте до офіційного пункту збору на утилізацію. Таким чином, Ви допоможете зберегти довкілля.

Для того, щоб дістати акумуляторну батарею, відкрутіть 2 шурупи в нижній частині корпусу приладу, відкрийте кришку корпусу, як показано на малюнку:

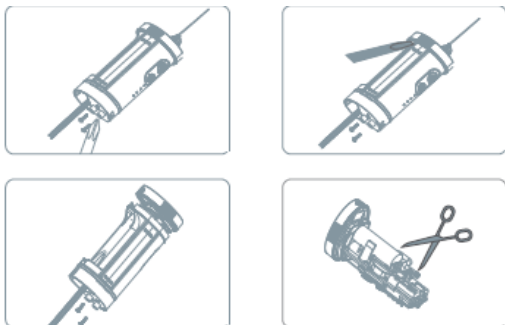

Відходи, що утворюються під час утилізації виробів, підлягають обов'язковому збору з подальшою утилізацією в установленому порядку та відповідно до чинних вимог та норм галузевої нормативної документації, у тому числі відповідно до СанПіН 2.1.7.1322-03 «Гігієнічні вимоги до розміщення та знешкодження відходів виробництва споживання».

## 11. ЯКЩО У ВАС ВИНИКЛА ПРОБЛЕМА

Якщо виникає якась невелика проблема, вона може бути легко вирішена, коли знайдено причину її виникнення

ПРОБЛЕМА	МОЖЛИВА ПРИЧИНА	МОЖЛИВЕ РІШЕННЯ
Прилад працює протягом декількох хвилин навіть після заряджання	<ul style="list-style-type: none"> <li>Закінчився термін служби акумуляторної батареї</li> <li>Час зарядки приладу був недостатнім</li> </ul>	<ul style="list-style-type: none"> <li>Зверніться до сервісного центру</li> <li>Повністю зарядіть прилад за 4 години</li> </ul>
Слабкий тиск води під час роботи приладу	<ul style="list-style-type: none"> <li>Нагромадження бруду в насадці</li> <li>Деформація насадки</li> <li>Скупчення бруду у фільтрі</li> </ul>	<ul style="list-style-type: none"> <li>Замініть насадку</li> <li>Виконайте чищення фільтра</li> </ul>

Прилад не вмикається	<ul style="list-style-type: none"> <li>• Прилад новий або не експлуатувався протягом 3 місяців або більше</li> </ul>	<ul style="list-style-type: none"> <li>• Повністю зарядіть прилад за 4 години</li> </ul>
За ввімкнення приладу з насадки не йде вода	<ul style="list-style-type: none"> <li>• В резервуарі для води немає води</li> <li>• Пристрій надто сильно нахилений під час використання</li> <li>• Прилад новий або не експлуатувався протягом тривалого періоду</li> </ul>	<ul style="list-style-type: none"> <li>• Заповніть резервуар для води</li> <li>• Використовуйте прилад у вертикальному положенні</li> <li>• Зніміть та встановіть насадку заново</li> </ul>

Щоб уникнути ризику пожежі, ураження електричним струмом або травмування під час використання вашого приладу, а також його поломки, суворо дотримуйтеся основних запобіжних заходів під час роботи з приладом, а також загальних вказівок щодо безпеки за роботи з електричною побутовою технікою.

Увага! Якщо за допомогою описаних вище кроків Ви не можете вирішити проблему самотужки, зверніться, будь ласка, до Авторизованого сервісного центру POLARIS.



## 12. ТЕХНІЧНІ ХАРАКТЕРИСТИКИ

PWF 0103T – Іригатор торгової марки POLARIS

Напруга: 5 В

Номінальна потужність: 4 Вт

Номінальний тиск води у приладі: 69-620 кПа

Об'єм резервуару для води: 180мл

Частота пульсації води 1400-1800 імпульсів за хвилину

Час роботи за повного резервуару: до 120 сек.

Автомимкнення: через 2 хвилини роботи

Час зарядки: 4 год

Сумарний час роботи з повністю зарядженим акумулятором до 48 хв.

Літійова батарея 1400 мАг 3.7В

Вологостійкість IPX7

Клас захисту – III

Заряджайте пристрій за допомогою адаптерів з характеристиками:

Вхід: 100-240 В~, 50/60 Гц

Вихід: 5V == 1A

**Примітка:** внаслідок постійного процесу внесення змін та покращень між керівництвом та виробом можуть спостерігатися деякі відмінності. Виробник сподівається, що користувач зверне на це увагу.

## 13. ІНФОРМАЦІЯ ПРО СЕРТИФІКАЦІЮ

Продукція пройшла процедуру підтвердження відповідності вимогам ТР ТС 004/2011 «Про безпеку низьковольтного обладнання», ТР ТС 020/2011 «Електромагнітна сумісність технічних засобів», ТР ЄАЕС 037/2016 «Про обмеження застосування небезпечних речовин у виробі електротехніки та радіоелектроніки» та маркується єдиним знаком обігу продукції на ринку держав-членів Митного Союзу.

Інформацію про номер сертифіката/декларації відповідності та термін його дії Ви можете отримати у місці придбання виробу POLARIS або в Уповноваженого представника виробника.



**Строк служби виробу:** 3 роки  
**Гарантійний термін:** 2 роки від дня купівлі

**Дата виготовлення вказана на паспортній ідентифікаційній таблиці, що знаходиться на задній стінці виробу**

**Гарантія на АКБ (аккумуляторна батарея) не поширюється.**

**Правила реалізації не встановлені.**

#### **Виробник:**

Поларис Корпорейшн Лимитед  
Адрес: Блок 1801, 18/F, Джубили Сентр, 46 Глостер Роуд, Ванчай, Гонконг  
Manufacturer: POLARIS CORPORATION LIMITED  
Unit 1801, 18/F, Jubilee Centre, 46 Gloucester Road, Wanchai, Hong Kong

#### **На заводі:**

ГУАНДУН РОМАН ТЕХНОЛОДЖИ КО., ЛТД, №.8, Кьюфінг Роад, Боди Вилладж, Чжан Мутоу Таун, Дунгуань Сити, Гуандун Провінс, Китай  
At factory:  
Guangdong Roman Technology Co., Ltd, No.8, Qifeng Road, Bodi Village, Zhang Mutou Town, Dongguan City, Guangdong Province, China

#### **Зроблено в Китаї.**

Імпортер в Україні: ТОВ «МБТ ІНТ», Україна, 02091, місто Київ, вул. Тростянецька, будинок 6-Г

## **14. ГАРАНТІЙНІ ЗОБОВ'ЯЗАННЯ**

**Виріб:** Іригатор

**Модель:** PWF 0103T

Наявна гарантія діє протягом 24 місяців з підтверженою датою придбання товарів і передбачає гарантійне обслуговування виробів відповідно до Законів Держав-членів Митного Союзу «Про захист прав споживачів».

1. Гарантійні зобов'язання виробника поширюються на всі моделі, що випускаються під торговою маркою «POLARIS» та придбані у уповноважених виробником продавців у країнах, де надається гарантійне обслуговування (незалежно від місця покупки).
2. Виріб повинен використовуватися у суворій відповідності до інструкції з експлуатації та з дотриманням правил та вимог щодо безпеки.
3. Ця гарантія не поширюється на недоліки, що виникли після передачі товару споживачеві внаслідок:

- Хімічного, механічного або іншого впливу, потрапляння сторонніх предметів, рідин, комах та продуктів їхньої життєдіяльності всередину виробу;
  - Неправильної експлуатації, що полягає у використанні виробу не за його прямим призначенням, а також встановлення та експлуатації виробу з порушенням вимог Посібника з експлуатації та правил техніки безпеки;
  - Відкладення вапняного осаду, водного каменю та накипу через використання води з високим вмістом мінеральних речовин.
  - Використання виробу з метою, для якої воно не призначене;
  - Нормальної експлуатації, а також природного зношування, що не впливають на функціональні властивості: механічні пошкодження зовнішньої або внутрішньої поверхні (вмятини, подряпини, потертості), природні зміни кольору металу, в т.ч. поява райдужних та темних плям, а також - корозії на металі у місцях пошкодження покриття та непокритих ділянках металу;
  - Зношування деталей оздоблення, насадок та аксесуарів, ламп, батарей, захисних екранів, фільтрів, накопичувачів сміття, ущільнювальних елементів, ременів, шіток та інших деталей з обмеженим терміном використання та деталей, схильних до природного зносу в процесі експлуатації;
  - Ремонту виробу, виконаного особами або організаціями, що не є Авторизованими сервісними центрами\*;
  - Ушкодження виробу під час транспортування, некоректного його використання, а також у зв'язку з передбаченими конструкцією виробу модифікаціями або самостійним ремонтом.
4. Виробник не несе гарантійних зобов'язань, якщо на виробі відсутня паспортна ідентифікаційна табличка, дані в ній стерті або виправлені.
5. Ця гарантія дійсна лише для виробів, що використовуються для особистих побутових потреб, і не поширюється на вироби, що використовуються для комерційних, промислових чи професійних цілей.

Увага!! Виробник не несе відповідальності за можливу шкоду, прямо або опосередковано заподіяну виробом POLARIS людям, домашнім тваринам, навколишньому середовищу, або шкоду майну у випадку, якщо це сталося внаслідок недотримання правил або умов експлуатації та встановлення виробу, умисних чи небережних дій споживача або третіх осіб.

З усіх питань, пов'язаних з технічним обслуговуванням, перевіркою якості, гарантійним та післягарантійним ремонтом виробів POLARIS звертайтеся до найближчого Авторизованого сервісного центру POLARIS або до продавця – уповноваженого дилера POLARIS

Гарантійний ремонт виробів POLARIS здійснюють лише авторизовані сервісні центри POLARIS.

\*Адреси авторизованих сервісних центрів на сайті Компанії: [www.polar.ru](http://www.polar.ru).

Для підтвердження дати придбання виробу під час гарантійного ремонту або пред'явлення інших передбачених законом вимог просимо Вас зберігати документи про покупку.

Такими документами можуть бути заповнений гарантійний талон POLARIS, касовий чек або квитанція Продавця, інші документи, що підтверджують дату та місце покупки.

У разі ненадання документа, що підтверджує дату придбання виробу, термін гарантії обчислюється з дати виготовлення виробу.

Дата виготовлення вказана на паспортній ідентифікаційній табличці, що знаходиться на задній стінці виробу

**Ирригатор**  
**Моделі PWF 0103T**  
**Пайдалану жөніндегі нұсқаулық**

Сізге POLARIS сауда маркасының өнімін таңдағаныңыз үшін алғысымызды білдіреміз. Біздің өнімдеріміз сапа, функционалдылық пен дизайнның жоғары талаптарына сәйкес әзірленген. Сіз біздің фирмамыздың жаңа өнімін сатып алғаныңызға риза болатыңызға сенімдіміз.

Аспапты пайдалануды бастар алдында Сіздің қауіпсіздігіңізге қатысты маңызды ақпарат, сондай-ақ аспапты дұрыс пайдалану және оны күту жөніндегі ұсыныстар қамтылған осы нұсқаулықты мұқият оқып шығыңыз.

Нұсқаулықты кепілдік талонымен, кассалық чекпен, мүмкіндігінше, картон қораппен және орауыш материалмен бірге сақтап қойыңыз.

**Мазмұны**

1. ЖАЛПЫ АҚПАРАТ .....	30
2. ҚАУІПСІЗДІК БОЙЫНША ЖАЛПЫ НҰСҚАУЛАР .....	30
3. ОСЫ АСПАП ҚАУІПСІЗДІГІ БОЙЫНША АРНАЙЫ НҰСҚАУЛАР .....	31
4. ПАЙДАЛАНУ САЛАСЫ .....	32
5. ЖИЙНТЫҚТАМА .....	32
6. АСПАП СИПАТТАМАСЫ .....	32
7. ЖҰМЫСҚА ДАЙЫНДЫҚ .....	34
8. АСПАПТЫ ПАЙДАЛАНУ .....	34
9. ТАЗАЛАУ ЖӘНЕ КҮТІМ .....	36
10. САҚТАУ ЖӘНЕ ТАСЫМАЛДАУ .....	37
11. ЕГЕР СІЗДЕ МӨСЕЛЕ ТУЫНДАҒАН БОЛСА .....	38
12. ТЕХНИКАЛЫҚ СИПАТТАМАЛАРЫ .....	39
13. СЕРТИФИКАТТАУ ТУРАЛЫ АҚПАРАТ .....	40
14. КЕПІЛДІКТІ МІНДЕТТЕМЕЛЕР .....	41

## 1. ЖАЛПЫ АҚПАРАТ

Пайдалану жөніндегі осы нұсқаулық POLARIS ирригаторының, моделі PWF 0103T (бұдан әрі мәтін бойынша – аспап) техникалық деректерімен, құрылымымен, пайдалану және сақтау ережелерімен танысуға арналған.

## 2. ҚАУІПСІЗДІК БОЙЫНША ЖАЛПЫ НҰСҚАУЛАР

- Аспапты пайдалану «Тұтынушылардың электр қондырғыларды техникалық пайдалану ережелеріне» сәйкес жүргізілуі тиіс.
- Аспап тек қана тұрмыста пайдалануға арналған
- Осы аспапты пайдалануды бастар алдында «Пайдалану жөніндегі нұсқаулықты» мұқият оқып шығыңыз.
- Аспапты іске қосар алдында әр кезде оны қарап байқап шығыңыз. Аспаптың және қуат беру адаптерінің зақымдануы бар болғанда ешбір жағдайда адаптерді розеткаға қоспаңыз (адаптер кірмейді).
- Аспап және қуат беру адаптері олар ыстықтың, тура күн сәулелерінің және ылғалдың әсеріне ұшырамайтындай етіп сақталуы тиіс.
- Қуаттанып тұрған аспапты қадағалаусыз қалдырмаңыз! Егер сіз үй-жайдан шығып кетсеңіз, қуат беру адаптерін ылғи желіден ажыратып қойыңыз.
- Бұл құрал физикалық, жүйке немесе психикалық ауытқулары бар немесе тәжірибе мен білімнің жеткіліксіздігі бар адамдардың (балаларды қоса алғанда) пайдалануына арналмаған, мұндай адамдарға қадағалау жүзеге асырылатын немесе олардың қауіпсіздігіне жауап беретін адамның осы құралды пайдалануына қатысты оларға нұсқау беретін жағдайларды қоспағанда. Балалардың аспаппен ойнауына жол бермеу мақсатында қадағалауды жүзеге асыру қажет.
- Аспапты суға немесе басқа қандай болса да сұйықтыққа қоймаңыз.
- Назар аударыңыз! Құралды ванналар, шұңғылшалар немесе сумен толтырылған басқа ыдыстар маңында қуаттандырмаңыз.
- Құрылғыны тазалар алдында және оны қуат көзіне қосар алдында аспап толығымен кепкеніне көз жеткізуді сұраймыз.
- Желілік айырды тек қана айнымалы ток көзіне (~) қосыңыз. Қосар алдында құралды желіде қолданылатын кернеуге арналған екеніне көз жеткізіңіз.
- **Кез келген қате қосу Сізді кепілдікті қызмет көрсету құқығынан айырады.**
- Құралды өткір бұрыштарға соғылудан сақтаңыз. Пайдалану аяқталған кезде, құрал сынғанда немесе тазалау кезінде оны үнемі желіден өшіріңіз.
- Сондай-ақ аспапты желілік бауысман ұстап сөндіруге тыйым салынады. Аспапты желіден ажыратқанда желілік айырдан ұстаңыз.
- Баусымды дәл осындай модельдің ұқсас түпнұсқа бауысымына ауыстыруға болады, білікті мамандар - сервистік орталық қызметкерлерінен кеңес алыңыз. Біліксіз жөндеу пайдаланушы үшін тікелей қауіп төндіреді.
- Пайдаланудан кейін ешқашанда да электрлік қуат көзі желісін құралды айналдырып орамаңыз, себебі уақыт өте келе сымның сынуына әкелуі мүмкін. Сақтау уақытында сымды үнемі түзулеп ораңыз.
- Аспапты жөндеу үшін тек түпнұсқа қосалқы бөлшектер пайдаланылуы мүмкін.
- Аспапты құлағаннан кейін, егер зақымданудың көзге көрінетін белгілері бар болса, пайдаланбау керек. Аспап пайдаланар алдында білікті маманмен тексерілуі тиіс.
- Егер сіз аспапты пайдаланбасаңыз, оны үнемі желіден ажыратып қойыңыз.
- Желілік баусымның ыстық және үшкір беттермен жанасуына жол бермеңіз. Желілік баусым оқшауламасының зақымдануына жол бермеңіз.
- Тек қана жиынтыққа кіретін қондырмаларды пайдаланыңыз.



- Аспап жеткізілімі жиынтықтамасына кірмейтін аксессуарларды пайдалану Сізді кепілдікті қызмет көрсету құқығынан айырады.



**Назар аударыңыз!** Қызмет мерзімі аяқталғаннан кейін құралды тұрмыстық қалдықтармен бірге шығарып тастамаңыз. Оны одан әрі кәдеге жаратуға арналған мамандырылған пунктке тапсырыңыз. Сіз осылай қоршаған ортаны қорғауға көмектесе аласыз. Пайдаланылған аккумуляторлық батареяларды тұрмыстық қоқыспен тастамаңыз. Батареяларды отқа тастамаңыз, себебі олар жарылуы мүмкін. Пайдаланылған аккумуляторлық батареялар жойылуы тиіс. Бұл құралды батарея алынбалы есеп, сондықтан да талап жалпы барлық құралға қатысты.

**Назар аударыңыз!**

Кез келген сипаттағы ақаулықтар пайда болғанда POLARIS Авторизацияланған қызмет көрсету орталығына хабарласыңыз.

### 3. ОСЫ АСПАП ҚАУПСІЗДІГІ БОЙЫНША АРНАЙЫ НҰСҚАУЛАР

- Осы аспап емдік немесе медициналық құралы болып табылмайды. Бұл тұрмыстық мақсаттағы өнім. Пайдалану кезіндегі барлық көрсетімдер, қарсы көрсетімдер және ықтимал асқинулар жөнінде осы құрылғыны пайдалануды бастарға дейін медициналық персоналдан кеңес алыңыз.
- Ирригатор электромагниттік жабдыққа арналған қауіпсіздік, стандарттар талаптарына сәйкес келеді. Егер Сізде жүрекширатқыштар және басқа имплантталған құрылғылар жөнінде қандай да бір сұрақтарыңыз болса, ирригаторды пайдаланар алдында өзіңіздің дәрігеріңізбен немесе имплантталған құрылғылар өндірушілерінен кеңес алуды сұраймыз.
- Бұл өнім тістегі өңезді кетіруге және тісті күнделікті мұқият тазалауға арналған.
- Оны басқа мақсаттарда пайдаланбауды сұраймыз. Егер Сіз өзіңізді жайсыз сезінсеңіз немесе ауырсынғанды сезінсеңіз, бұл өнімді пайдалануды тоқтатыңыз және дәрігерге жүгініңіз
- Егер сізде қандай бір медициналық проблемаларыңыз бар болса, ирригаторды пайдаланар алдында дәрігермен кеңесіңіз.
- Аспапты ыдыс жуатын машинада жумауды сұраймыз.
- Ирригатордың түпнұсқа емес қондырмаларын пайдаланбауды сұраймыз.
- Аспапты ауаның теріс температураларында сақтауға қатаң түрде болмайды.
- Іске қосылған ирригаторды қолдан түсірмеңіз және оны қатты беттерге қоймаңыз, өйткені жұмыс істеп тұрған аспап құлап, зақымдануы мүмкін.
- Аспап ағынын тілдің астына, құлаққа, мұрынға және басқа да нәзік аймақтарға бағыттамаңыз. Аспап қатты су ағынын туғызады, ол терінің және шырышты қабықшалардың бүтіндігін бұзуы мүмкін.
- Аспапты пайдаланар алдында ауыз қуысынан барлық бөгде заттарды (пирсинг, зергерлік әшекейлер және т. б.) алып қойыңыз
- Егер сіздің ауыз қуысыңызда ашық жаралар бар болса, ирригаторды пайдаланбаңыз.
- Тіс дәрігерінде кез келген араласуды өткізер алдында процедураларға дейін ирригаторды пайдалану мүмкіндігін одан нақтылап алыңыз.
- Ирригаторды пайдаланған кезде алғашқы бірнеше күнде қызыл иектің болымсыз қанауы байқалуы мүмкін. Егер қан ағуы жұмсақ режимде 1 апта пайдаланғаннан кейін жалғасатын болса, ирригаторды пайдалануды тоқтатыңыз және кеңес алу үшін тіс дәрігеріне жүгініңіз.
- Аспаптың ирригаторын таза ауыз судан басқа ешқандай сұйықтықтармен толтырмаңыз.
- Ирригаторды әр пайдаланудан кейін суға арналған резервуардан сұйықтық қалдықтарын ағызыңыз.
- Пайдалануда болған ирригаторды жылытылмайтын үй-жайда теріс температураларда сақтауға тыйым салынады.



#### 4. ПАЙДАЛАНУ САЛАСЫ

- Аспап осы Нұсқаулыққа сәйкес тұрғын үй-жайдың температурасы мен ылғалдылығында тек қана тұрмыстық пайдалануға арналған. Құрал өнеркәсіптік және коммерциялық пайдалануға арналмаған.
- Өндіруші қате пайдалану немесе осы Пайдалану нұсқаулығында көзделмеген мақсатта нәтижесінде туындаған шығын үшін жауапкершілік алмайды.

#### 5. ЖИЫНТЫҚТАМА

1. Аспап (корпус) 1 дана.
2. Ауыстырмалы классикалық қондырмалар 2 дана.
3. USB сым 1 дана.
4. Зарядтау портының қорғаныс бітеуіші 4 дана.
5. Жол тысқабы 1 дана.
6. Пайдалану жөніндегі нұсқаулық 1 дана.

#### 6. АСПАП СИПАТТАМАСЫ

- Ирригатор ауыз қуысына күтім жасауға, тісаралық аралықтарды тазалауға, қысыммен берілетін судың шағын ағынымен өңезді кетіруге арналған. Сонымен қатар импланттар, бреккеттер, тіссауыттар, көпірлер бар болғанда гигиена сақтауға; қызылиекті уқалаудың көмегімен сауықтыруға арналған.

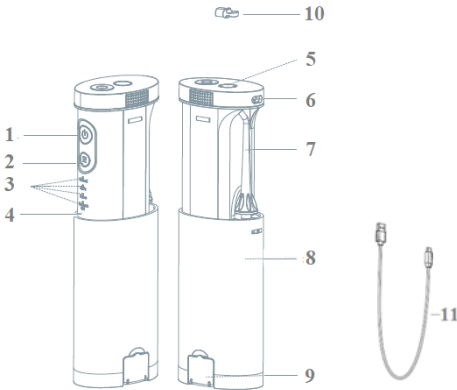

1. Қос./сөнд. батырмасы.
2. Режимдерді ауыстырып-қосу батырмасы
3. Режимдер индикаторы
4. Заряд деңгейінің индикаторы (DIY индикаторымен қиыстырылған)
5. Қондырманы бекіту батырмасы
6. Зарядтаудың порты
7. Ауыстырмалы қондырма
8. Суға арналған резервуар
9. Суға арналған резервуардың құю тесігі
10. Зарядтау портының қорғаныс бітеуіші
11. Зарядтаудың сымы

### Қондырмалар

Базалық жиынтықтамада 2 классикалық қондырма, олар тісаралық аралықтарды бактериялар мен тамақ қалдықтарынан тазалайды; жасанды құрылымдар бар болғанда тамақ қалдықтарын кетіруге жарамды.

**Назар аударыңыз!** Қондырма әр пайдаланушы үшін қатаң жеке болуы тиіс.  
Қондырмаларды 6 ай үнемі пайдаланғаннан кейін ауыстыру ұсынылады.

### Жұмыс істеу режимдері:

Аспап жұмысын іске қосу 1 ҚОС/СӨНД батырмасын басумен, сөндіру – қайталап басумен жүргізіледі. Жұмыс істеу режимдерін ауыстырып-қосу режимдерді ауыстырып-қосу 2 батырмасына ретімен басу арқылы жүзеге асырылады. Белгілі бір уақыттан кейін әр таңдалған режимнің сөндірілуі автоматты түрде орын алады. Қажеттілік болғанда, қос/сөнд батырмасын мәжбүрлеп қайта басу арқылы сөндіруге болады.

1. Normal режимі – «Тіске күнделікті күтім жасау»
2. Soft режимі – «Сезімталдығы жоғары тістерге күтім жасау»
3. Pulse режимі – «Импульстік режим»
4. DIY режимі - «Пайдаланушылық режимі». Лүпілдеудің 8 нұсқасын қамтиды. Олардың біреуін таңдау үшін, DIY режимінде болып, 2 ҚОС/СӨНД. батырмасын 3 секунд бойын басып ұстаңыз, индикатор жасыл түспен жыпылықтай бастайды. Осыдан кейін лүпілдеу нұсқаулары арасында ауыстырып-қосылу 2 ҚОС/СӨНД батырмасына қысқаша басу арқылы жүзеге асырылады.

### Таңдалған режимде аспапта еу жететін уақыттың мөлшері:

Normal режимі: 58 сек ± 5 сек

Soft режимі: 68 сек ± 5 сек

Pulse режимі: 60 сек ± 5 сек

DIY режимі: 58-120 сек.



### Назар аударыңыз!

Аспап 120 сек өткеннен кейін автоматты түрде сөнеді.

## 7. ЖҰМЫСҚА ДАЙЫНДЫҚ

Ирригаторды қуаттандыру.

Зарядтау портының қорғаныс бітеуішін алып шығыңыз және, порттың ішінде су жоқ екендігіне алдын ала көз жеткізіп, USB сымды аспапқа тиісті істікшемен қосыңыз.

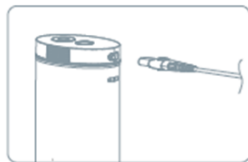

Сымның USB істікшесін адаптерге және содан кейін адаптерді розеткаға қосыңыз (адаптер кірмейді). Алғашқы пайдаланғанда құрылғыны 4 сағат бойы зарядтаныз.

Қуаттандыру барысында индикатор жасыл түспен жыпылықтайтын болады. Құрылғы толығымен зарядталғанда – индикатор жыпылықтауын тоқтатады және үзіліссіз жасыл жарықпен жанып тұратын болады.



Зарядтау аяқталғаннан кейін зарядтау портын қорғаныс бітеуішпен жабыңыз.

- Батареяның толық зарядталуынан кейін жұмыс істеу уақыты – 48 минутқа дейін.
- Егер аспап жұмыс істеп тұрған кезде зарядтау индикаторы үнемі жасыл түспен жанып тұратын болса, бұл батарея зарядтауды керек етеді дегенді көрсетеді. Батареяны қайталап қуаттандыруды сұраймыз. Дұрыс пайдаланғанда Сіз литий батареясының қызмет ету мерзімін ұзартасыз;

## 8. АСПАПТЫ ПАЙДАЛАНУ.

1. Аспаптың жоғарғы бөлігін жоғары қарай тартыңыз және ауыстырмалы қондырманы алып шығыңыз.
2. Суды резервуарға құятын тесік (9) арқылы құйыңыз:

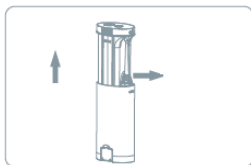

- суға арналған резервуардың қақпақшасын ашыңыз.

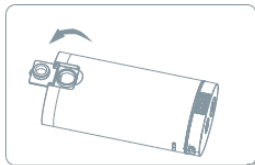
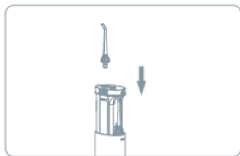

- ауыстырмалы кондырманы кондырмаға арналған тесікке орнатыңыз.

- суға арналған резервуарды тігінен ұстаңыз және резервуарды суға толтырыңыз.

- суға арналған резервуардың қақпақшасын жабыңыз

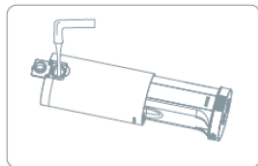

Резервуарға су құйған кезде аспап сөндірілген болуы керек.



Аспапты пайдалану үшін таза ағынды салқын немесе жылы су (40°C дейін) ұсынылады. Егер сіздердің өңірлеріңіздегі судың сапасы нашар болса, онда сүзгіленген суды пайдаланыңыз.

Ирригатордың сынуына жол бермеу үшін пайдалануға тыйым салынады:

- Құрамында қалқымалы бөлшектер бар заттар мен ерітінділерді (қайнатпалар, суспензиялар және т. б.)
- Құрамында май бар ерітінділерді
- Антисептикалық және спиртті ерітінділерді
- Тұзды ерітінділерді
- Ауызды шаюға арналған сұйықтықтарды, ирригаторға арналған арнайы ерітінділер мен шайғыштарды қоспағанда.

3. Аспапты іске қосу және сөндіру үшін сөндірудің қос./сөнд (1) батырмасын басыңыз

4. Режимді таңдау және ауыстырып-қосу режимдерді ауыстырып-қосу батырмасын (2) қысқа басумен жүзеге асырылады.

5. DIY режимін таңдау үшін режимдерді ауыстырып-қосу батырмасын (2) басыңыз және 3 секунд бойы басып ұстаңыз.

Аспап Сіз соңғы рет пайдаланған жұмыс режимін жадта сақтап қалады және келесі пайдалануда ол осы режимде болады. Басқаны таңдау үшін – режимді ауыстырып-қосыңыз.

- Тісті әр тазалау алдында ұштықты ағынды сумен жуып-шайыңыз.
- Ирригаторда тазалаудың 4 режимі бар. Аспапты алғашқы рет пайдаланғанда SOFT режимін таңдау ұсынылады. Бұл ирригациялық тазалауға бейімделуге және қызыл иектің қабынуы мен қанауына жол бермеуге көмектеседі.



- Су ағынының тоқтауы жол бермеу үшін ирригатор пайдаланылған кезде тік жайғасымда болуы тиіс.
- Суға толған ирригаторды қондырмасыз пайдаланбаңыз. Бұл оның сынуына әкелуі мүмкін.
  - Резервуары сусыз болған құрылғыны іске қоспаңыз, су қалдықтарын ағызу және резервуарды құрғату қажет болған жағдайларды қоспағанда. Құрылғының сусыз жұмыс істеуі оның сынуына немесе аспаптың қызмет ету мерзімінің қысқаруына әкелуі мүмкін.

6. Ауыз қуысын тазалау процесі:

- шүңғылшаның үстіне еңкейіңіз және қондырманы ауызға салыңыз
- аспап аузыңызда болғанда аспапты іске қосыңыз
- шашырауға жол бермей, бірақ судың ауыздан шүңғылшыға ағуына жол бере отырып, еріндеріңізді ышынара жабыңқыраңыз
- ұшын қызыл иек сызығына 90 градус бұрышпен бағыттаңыз.
- артқы тістерден бастаңыз, тісаралық аралықтарда тоқтап, қызыл иек сызығының бойымен жылжыңыз. Тістің айналасындағы және тістер арасындағы барлық жерлер тазаланғанша жалғастырыңыз.

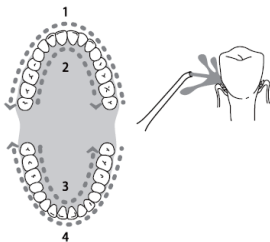

- әсер етудің талап етілетін қарқындылығына байланысты қондырмадан тіске дейінгі қашықтықты пайдаланушы өзі анықтайды
- Тістер арасындағы жерлер мен брекetterдің айналасында ерекше абайлық сақтаңыз.
- Ағынды тура пародонттық қалташаға бағыттамаңыз.

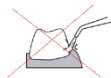

## 9. ТАЗАЛАУ ЖӘНЕ КҮТІМ

- Резервуардан су қалдықтарын ағызыңыз. Осыдан кейін аспапты іске қосыңыз, ал су тамшылары ұштық арқылы шығады. Резервуарды аптасына 1 рет температурасы 50°C-ден аспайтын сумен жақсылап жуу ұсынылады.

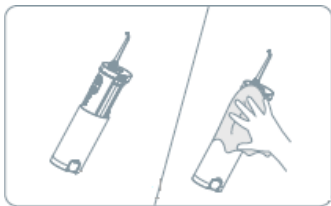

- Егер қондырманы ауыстыру қажет болса, осы модельге арналған түпнұсқалық қондырмаларды пайдалануды сұраймыз. 1 ұштықты пайдаланудың ұсынылатын уақыты – 6 ай.
- Әр пайдаланғаннан кейін қондырманы және корпусы жылы ағынды сумен жуып-шаю қажет. Қажет болған жағдайда бетті тазалау үшін жұмсақ мата мен сабынды пайдалануға болады. Қондырмалардың зарарсыздандырылуын оларды 5-10 минутқа аталған ерітінділердің біріне орналастыру жолымен жүргізуге болады: сутегінің 3% асқын тотығы, хлорексидиннің 1% ерітіндісі. Содан кейін қондырмаларды жылы сумен жуып-шайыңыз.
- Сонымен қатар қондырмалардың зарарсыздандырылуын ультрақұлгін тазартқышта жүргізуге болады.
  - Қондырма пайдалану барысында деформацияланған жағдайда оны бірден ауыстыру қажет.
  - Тазалу үшін органикалық еріткіштерді және қазақ материалдарды, сондай-ақ ирригатор жабынын бүлдіруі мүмкін болатын үшкір заттарды пайдалануға тыйым салынады.
  - Аспапты ыдыс жуатын машинада жумауды сұраймыз.



## 10. САҚТАУ ЖӘНЕ ТАСЫМАЛДАУ

- Электр аспаптары қоршаған ауаның температурасы плюс 40°C-ден аспайтын, салыстырмалы ылғалдылығы 70%-дан аспайтын және қоршаған ортада электр аспаптар материалдарына теріс әсер ететін шаң, қышқылды және басқа да булар болмайтын жабық құрғақ және таза үй-жайда сақталады.
- Егер сіз аспапты ұзақ уақыт бойы пайдаланбайтын болсаңыз, батареяны толығымен қуаттандыруды, оны электр қуат көзінен ажыратыңыз және ирригаторды күн сәулесінің көзі жоқ жабық құрғақ үй-жайда сақтаңыз.
- Егер сіз аспапты бір апта және одан ұзақ пайдаланбауды жоспарласаңыз, суға арналған ыдысты ішінен және сыртынан құрғатыңыз.

### Тасымалдау

Электр аспаптарды нақты түрдегі көлікте қолданылатын жүктерді тасымалдау ережелеріне сәйкес көліктің барлық түрлерімен тасымалдайды. Аспапты тасымалдағанда зауыттық түпнұсқа ораманы пайдаланыңыз

Аспаптардың тасымалдануы оларға атмосфералық жауын-шашын мен жегі орталардың тікелей әсер ету мүмкіндігін болдырмауы тиіс.

## КӘДЕГЕ ЖАРАТУ БОЙЫНША ТАЛАПТАР

**Ескерту:** Электр аспаптың пайдалану мерзімі аяқталғаннан кейін оны әдеттегі тұрмыстық қалдықтармен бірге тастамай, ресми жинау пунктіне кәдеге жаратуға жіберіңіз. Осылайша Сіз қоршаған ортаны сақтауға көмектесесіз.

Аккумуляторлық батареяны алып шығу үшін аспап корпусының төменгі бөлігіндегі 2 бұраншегені бұрап шығарыңыз, сурете көрсетілгендей, корпус қақпақшасын ашыңыз:



Бұйымдарды кәдеге жарату кезінде пайда болатын қалдықтар белгіленген тәртіппен және салалық нормативтік құжаттаманың қолданыстағы талаптары мен нормаларына сәйкес, соның ішінде СанЕЖН 2.1.7.1322-03 «Өндіріс және тұтыну қалдықтарын орналастыруға және залалсыздандыруға қойылатын гигиеналық талаптарға» сәйкес кейінгіде кәдеге жаратумен міндетті түрде жинауға жатады.

### 11. ЕГЕР СІЗДЕ МӘСЕЛЕ ТУЫНДАҒАН БОЛСА

Егер қандай болса да болымсыз мәселе туындайтын болса, әдетте, оның пайда болуының себебі табылғанда, ол оңай шешілуі мүмкін.

МӘСЕЛЕ	ЫҚТИМАЛ СЕБЕБІ	ЫҚТИМАЛ ШЕШІМІ
Аспап тіпті зарядтанғаннан кейін бірнеше минут ішінде жұмыс істейді	<ul style="list-style-type: none"><li>Аккумуляторлық батареяның қызмет ету мерзімі аяқталды</li><li>Аспапты зарядтау уақыты жеткіліксіз болды</li></ul>	<ul style="list-style-type: none"><li>Сервистік орталыққа жүгініңіз</li><li>Аспапты толығымен 4 сағат ішінде зарядтаңыз</li></ul>

Аспап жұмыс істеген кезде судың қысымы әлсіз	<ul style="list-style-type: none"> <li>• Қондырмада ластың жиналуы</li> <li>• Қондырманың деформациялануы</li> <li>• Сүзгіде ластың жиналуы</li> </ul>	<ul style="list-style-type: none"> <li>• Қондырманы ауыстырыңыз</li> <li>• Сүзгіге тазалау жүргізіңіз</li> </ul>
Аспап іске қосылмайды	<ul style="list-style-type: none"> <li>• Аспап жаңа немесе 3 ай және одан астам пайдаланылмаған</li> </ul>	<ul style="list-style-type: none"> <li>• Аспапты толығымен 4 сағат ішінде зарядтаңыз</li> </ul>
Аспапты іске қосқанда кондырмадан су ақпайды	<ul style="list-style-type: none"> <li>• Суға арналған резервуарда су жоқ</li> <li>• Пайдаланған кезде құрылғы тым қатты еңкейтілген</li> <li>• Аспап жаңа немесе ұзақ кезең бойы пайдаланылмаған</li> </ul>	<ul style="list-style-type: none"> <li>• Суға арналған резервуарды толтырыңыз</li> <li>• Аспапты тік жайғасымда пайдаланыңыз</li> <li>• Қондырманы шешіп алыңыз және қайтадан орнатыңыз</li> </ul>



Сіздің құралды пайдалану кезінде өрттің, электрлік токпен зақымдану немесе жарақат алу қаупінің, сонымен қатар оның сынуының алдын алу үшін осы құралмен жұмыс кезіндегі сақтықтың негізгі шараларын, сонымен қатар электрлік тұрмыстық техникамен жұмыс кезіндегі қауіпсіздік бойынша жалпы нұсқауларды сақтаңыз.

Назар аударыңыз! Егер Сіз жоғарыда сипатталған қадамдар көмегімен мәселені өз күшіңізбен шеше алмасаңыз, POLARIS өкілетті қызмет көрсету орталығына хабарласыңыз.

## 12. ТЕХНИКАЛЫҚ СИПАТТАМАЛАРЫ

PWF 0103T – POLARIS сауда маркасының ирригаторы

Кернеуі: 5 В

Номинал қауты: 4 Вт

Аспаптағы судың номинал қысым: 69-620 кПа

Суға арналған резервуардың көлемі: 180мл

Судың бүлкілдеу жиілігі минутына 1400-1800 импульс

Толық резервуардағы жұмыс істеу уақыты: 120 сек дейін.

Автосөндірілу: 2 минут жұмыс істегеннен кейін

Қуаттандыру уақыты: 4 сағ

Толық зарядталған аккумуляторда жұмыс істеудің жиынтық уақыты 48 мин дейін.

Литий батареясы 1400 мАсағ3.7В

Ылғалға төзімділігі IPX7

Қорғау санаты – III

Құрылғыңызды техникалық сипаттамалары бар адаптерлермен зарядтаңыз:

Кіріс: 100-240В~, 50/60Гц

Шығыс: 5V == 1A



**Ескерту:** өзгерістер мен жақсартуларды енгізудің үздіксіз процесінің салдарынан нұсқаулық пен өнім арасында кейбір айырмашылықтар байқалуы мүмкін. Пайдаланушы осыған назар аударарды деп өндіруші үміттенеді.

### 13. СЕРТИФИКАТТАУ ТУРАЛЫ АҚПАРАТ

Бұйым КО ТР 004/2011 «Төмен вольтты құралдардың қауіпсіздігі туралы», КО ТР 020/2011 «Техникалық құралдардың электромагниттік үйлесімдігі», ЕАЭО ТР 037/2017 «Электротехника және радиоэлектроника бұйымдарында қауіпті заттардың қолданудағы шектеулер туралы» талаптардың сәйкестігін растау процедурасынан өткен және Кедендік Одақтың мүше мемлекеттері нарығында бұйымдарды ұстаудың бірыңғай белгісімен таңбаланады.

Сәйкестік сертификатының/декларациясының нөмірі және оның қолданылу мерзімі туралы ақпаратты Сіз POLARIS бұйымын сатып алған жерде немесе өндірушінің Уәкілетті өкілінен ала аласыз.



Бұйымның қызмет көрсету мерзімі: 3 жыл

Кепілді мерзімі: Сатып алынған күннен бастап 2 жыл

Дайындалған күні бұйымның артқы қабырғасындағы паспортық сәйкестендіру тақтайшасында көрсетілген

Кепілдік АКБ-ға (аккумуляторлық батарея) қолданылмайды.

Өткізу ережелері белгіленбеген.

#### Өндіруші:

Поларис Корпорейшн Лимитед

Адрес: Блок 1801, 18/Ғ, Джубили Сентр, 46 Глостер Роуд, Ванчай, Гонконг

Manufacturer: POLARIS CORPORATION LIMITED

Unit 1801, 18/F, Jubilee Centre, 46 Gloucester Road, Wanchai, Hong Kong

#### Зауытта:

ГУАНДУН РОМАН ТЕХНОЛОДЖИ КО., ЛТД, №.8, Кыюфинг Род, Боди Вилладж, Чжан Мутуо Таун, Дунгуань Сити,

Гуандун Провинсе, Китай

At factory:

Guangdong Roman Technology Co., Ltd, No.8, Qifeng Road, Bodi Village, Zhang Mutou Town, Dongguan City, Guangdong Province, China

Қытайда өндірілген.

Импорттаушы және Өндірушінің РФ және Кедендік Одақтың мүше мемлекеттеріндегі Уәкілетті өкілі:

"Континент" ЖШҚ, Ресей, 115419, Мәскеу қ., Орджоникидзе көшесі, 11-үй, 3-құрылыс, 4-қабат 1-үй-жай 13-бөлме, Тел. +7 (495) 419-11-78

Бірыңғай анықтамалық қызметтің телефоны 8-800-700-11-78

## 14. КЕПІЛДІКТІ МІНДЕТТЕМЕЛЕР

**Бұйым:** Ирригатор

**Модели:** PWF 0103T

Осы кепілдік бұйымды сатып алудың расталған күнінен бастап 24 ай бойы әрекет етеді және «Тұтынушылардың құқықтарын қорғау туралы» Кедендік одақтың мүше мемлекеттерінің Заңына сәйкес бұйымға кепілдік қызмет көрсетілуін білдіреді.

1. Өндірушінің кепілдікті міндеттемелері «POLARIS» сауда маркасымен шығарылатын және өндіруші уәкілеттік берген сатушылардан, кепілдік қызмет көрсетілетін елдерде (сатып алу орнына қарамастан) сатып алынған барлық үлгілерге қолданылады.
2. Бұйым пайдалану жөніндегі нұсқаулыққа және қауіпсіздік жөніндегі ережелер мен талаптарды сақтауға қатаң сәйкестікте пайдаланылуы тиіс.
3. Осы кепілдік тауарды тұтынушыға бергеннен кейін пайда болған келесі кемшіліктерге қатысты болмайды:
  - Химиялық, механикалық немесе өзге де әсер ету, бөгде заттардың, сұйықтықтардың, жәндіктердің және олардың тіршілік ету өнімдерінің бұйымның ішіне түсуінен;
  - Бұйымды оның тікелей міндетінен тыс пайдалануында болатын қате пайдаланылуы, сондай-ақ Пайдалану жөніндегі нұсқаулықтың және қауіпсіздік техникасы ережелерінің талаптарын бұза отырып, бұйымды орнату және пайдалану;
  - Құрамында минералды заттар көп мөлшерде болатын суды пайдалану салдарынан әк шөгіндісі, су тасы мен қас шөгінділері;
  - Бұйымды ол арналмаған максаттарда пайдаланудан;
  - Қалыпты пайдалану, сонымен қатар функционалдық қасиеттеріне әсер етпейтін: сыртқы немесе ішкі беттің механикалық зақымдануы (майысулар, сызаттар, ескірулер), металл түсінің табиғи өзгеруі, оның ішінде құбылмалы және қара дақтардың пайда болуы, сондай-ақ жабынды зақымдалған жерлерде және металдың жабылмаған учаскелерінде металл жемірілуінен;
  - өңдеу бөлшектерінің, қондырмалар мен аксессуарлардың, шамдардың, батареялардың, қорғаныс экрандардың, коқыс жинағыштардың, тығыздағыш элементтердің, белдіктердің, шеткалардың пайдалану мерзімі шектеулі басқа бөлшектердің және пайдалану барысында табиғи тозуға бейім бөлшектердің тозуынан;
  - Авторизацияланған сервис орталықтары\* болып табылмайтын тұлғалар немесе ұйымдар өндірген бұйымды жөндеуіне;
  - Бұйымның тасымалдау кезіндегі, дұрыс пайдаланбау, сондай-ақ бұйымның конструкциясында көзделмеген модификациялармен немесе өз бетінше жөндеумен байланысты зақымдануларына.
4. Егер бұйымда паспорттық сәйкестендіру тақтайшасы жоқ болса, немесе ондағы деректер жойылған не түзетілген болса, өндіруше кепілдікті міндеттемелер үшін жауапты болмайды.
5. Бұл кепілдік тек жеке тұрмыстық қажеттіліктерге арналған бұйымдарға жарамды және коммерциялық, өнеркәсіптік немесе кәсіби максаттарға пайдаланылатын бұйымдарға қолданылмайды.

Назар аударыңыз!! Өндіруші POLARIS бұйымымен адамдарға, үй жануарларына, қоршаған ортаға тікелей немесе жанама келтірілген зиян немесе егер бұл бұйымды пайдалану және орнату ережелерін немесе шарттарын сақтамау, тұтынушының немесе үшінші тұлғалардың қасақана немесе абайсыз әрекеттері нәтижесінде болған жағдайда мүлікке келтірілген зиян үшін жауапты болмайды.

POLARIS бұйымдарына техникалық қызмет көрсету, сапаны тексеру, кепілдік және кепілдік жөндеу бойынша барлық сұрақтар бойынша жақын жердегі POLARIS қызмет көрсету орталығына немесе сатушыға – POLARIS өкілетті дилеріне хабарласыңыз

POLARIS бұйымдарына кепілді жөндеуді тек POLARIS Авторизацияланған сервистік орталықтары жүзеге асырады.

\* Авторизацияланған сервистік орталықтардың мекенжайлары Компания сайтында: [www.polar.ru](http://www.polar.ru)

Кепілдік жөндеу кезінде бұйымды сатып алу күнін растау немесе заңда көзделген өзге де талаптарды ұсыну үшін сізден сатып алу туралы құжаттарды сақтауды сұраймыз.

Мұндай құжаттар POLARIS толтырылған кепілдік талоны, кассалық чек немесе Сатушының түбіртегі, сатып алу күні мен орнын растайтын өзге де құжаттар болып табылуы мүмкін.

Бұйымды сатып алу күнін растайтын құжат ұсынылмаған кезде кепілдік мерзімі бұйым дайындалған күннен бастап есептеледі.

Дайындалған күні бұйымның артқы қабырғасындағы паспорттық сәйкестендіру тактайшасында көрсетілген

<b>ГАРАНТИЙНЫЙ ТАЛОН / WARRANTY CARD</b>	
Изделие / Item	Модель / Item no.
Серийный № / Serial no.	
Дата продажи / Date of purchase	
Фирма-продавец / Seller	
Подпись продавца / Seller's signature	
Печать продавца / Seller's stamp	
Покупатель / Buyer	
Адрес / Address	
Телефон / Telephone no.	

<b>ГАРАНТИЙНИЙ ТАЛОН / WARRANTY CARD</b>	
Виріб / Item	Модель / Item no.
Серійний № / Serial no.	
Дата продажу / Date of purchase	
Фірма-продавець / Seller	
Підпис продавця / Seller's signature	
Печатка продавця / Seller's stamp	
Покупець / Buyer	
Адреса / Address	
Телефон / Telephone no.	





